

# サポートメッセージストレッチャー



サポートサイン  
SUPPORT SIGN

『サポートサインニュースストレッチャー』の屋内専用の薄型看板タイプ

## ロング・ショート の2サイズ

サポートメッセージ  
ストレッチャー

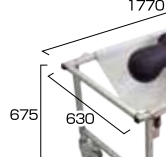

※特許取得済

サポートメッセージ  
ショートストレッチャー



## 使用方法案内板

**この看板はパネルを外すとストレッチャーになります。**  
This sign becomes a stretcher when you remove the panel.

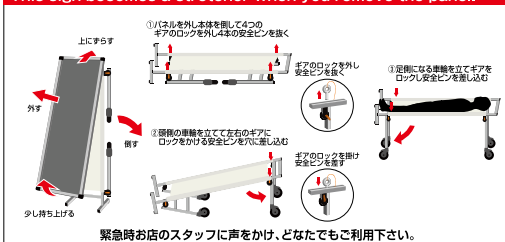

パネル下部に看板からストレッチャーに変形させる方法を記載したプレートを取り付けてあります。  
文言のご変更も可能です。別途費用は必要(例「寄贈○○○株式会社」等)

## キャスター加工(オプション)

メッセージ看板として使用時、  
移動が楽々



※本体ご注文時の  
同時加工オプションになります。



## 変形図解

- ① 看板を少し持ち上げ、上にずらして外す
- ② 本体を倒して、4つのギアのロックと4つの安全ピンを抜く
- ③ 頭側から順に車輪を立て、ギアロックと安全ピンをさす

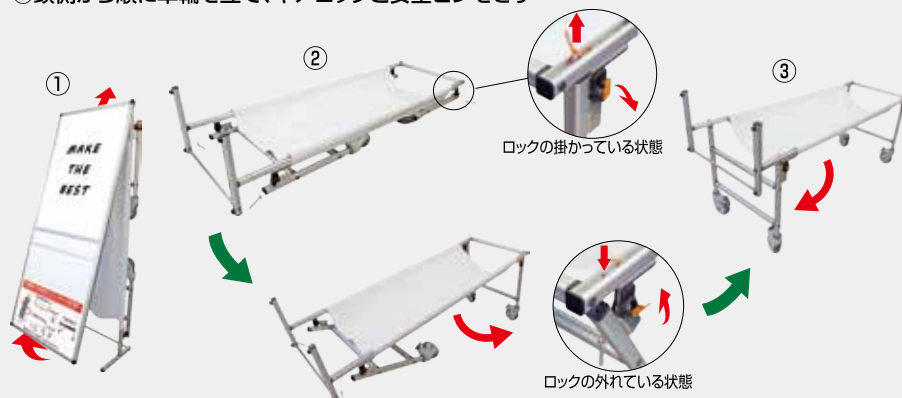

サポートメッセージ  
ストレッチャータイプ  
の変形動画  
がご覧になります



サポートメッセージ  
ショートストレッチャー  
タイプの変形動画  
がご覧になります



ホワイトボード  
+  
使用方法案内板

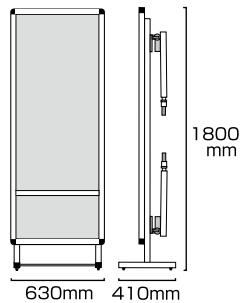

サポートメッセージストレッチャーホワイトボードロング  
**SPM-TANKA-WBL**

- フレーム=本体アルミ押出し材/アルマイト仕上(シルバー) ●シート=ターポリン(白)
- 耐荷重=100kg ●面板サイズ=594mm×1191mm ●マーカーボード(ホワイト)3mm厚
- 重量=20kg ※使用方法案内板をカタログケースに変更可能



ホワイトボード  
+  
使用方法案内板

マグネットも使用可能なので  
チラシ等を貼り付けて  
展示できます

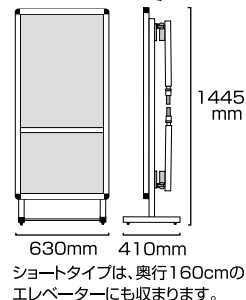
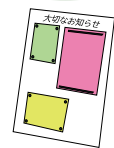

サポートメッセージショートストレッチャーホワイトボード  
**SPM-STANKA-WB**

- フレーム=本体アルミ押出し材/アルマイト仕上(シルバー) ●シート=ターポリン(白)
- 耐荷重=100kg ●面板サイズ=A1(594mm×841mm)
- マーカーボード(ホワイト)3mm厚 ●重量=17kg ※使用方法案内板をカタログケースに変更可能



ポスターパネル(A1用)  
+  
カタログケース  
+  
使用方法案内板



ポスター交換はパネルの上部左右のビスを外して上側のフレームを軽く引き抜いて行います。

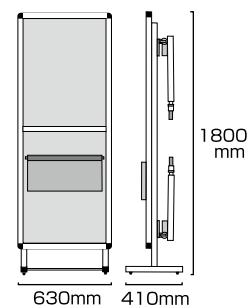

サポートメッセージストレッチャーアクリルカバー  
**SPM-TANKA-AC**

- フレーム=本体アルミ押出し材/アルマイト仕上(シルバー) ●シート=ターポリン(白) ●耐荷重=100kg
- ポスターサイズ=A1(594mm×841mm) ●アルミ複合板(白)3mm厚/透明アクリルカバー1.5mm厚
- 塩ビケース(透明)A4縦/2列(仕切板はスライド式)2mm厚 ●重量=20kg ※使用方法案内板をカタログケースに変更可能



ポスターパネル(A1用)  
+  
使用方法案内板

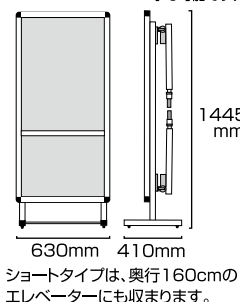
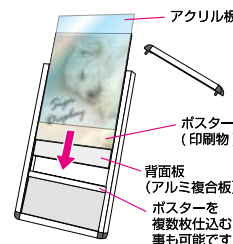

サポートメッセージショートストレッチャーアクリルカバー  
**SPM-STANKA-AC**

- フレーム=本体アルミ押出し材/アルマイト仕上(シルバー) ●シート=ターポリン(白) ●耐荷重=100kg
- ポスターサイズ=A1(594mm×841mm) ●アルミ複合板(白)3mm厚/透明アクリルカバー1.5mm厚
- 重量=17kg ※使用方法案内板をカタログケースに変更可能

**使用方法案内板をカタログケースに変更も可能 (同価格)**



ポスターの下に600幅(A4縦2列)のカタログケースを2段取のタイプも有ります



ポスターの下に600幅(A4縦2列)のカタログケースのタイプも有ります

**転倒防止対策“水タンク”**

看板での使用時に、転倒を防止する対策として使う重りです。



水タンク グレー/ブラック  
グレー BW-G  
ブラック BW-B

- 本体寸法=W165×H175×D510mm
- 注水容量=10リットル ●色=グレー/ブラック

※商品にポスターは含まれておりません。/屋内用